

# Walkie Talkie



EN DE FR ES RU

---

## User's Manual

## FCC Warning

Any Changes or modifications not expressly approved by the party responsible for compliance could void the user's authority to operate the equipment.

This device complies with part 15 of the FCC Rules. Operation is subject to the following two conditions: (1) This device may not cause harmful interference, and (2) this device must accept any interference received, including interference that may cause undesired operation.

Note: This equipment has been tested and found to comply with the limits for a Class B digital device, pursuant to part 15 of the FCC Rules. These limits are designed to provide reasonable protection against harmful interference in a residential installation. This equipment generates, uses and can radiate radio frequency energy and, if not installed and used in accordance with the instructions, may cause harmful interference to radio communications. However, there is no guarantee that interference will not occur in a particular installation. If this equipment does cause harmful interference to radio or television reception, which can be determined by turning the equipment off and on, the user is encouraged to try to correct the interference by one or more of the following measures:

- Reorient or relocate the receiving antenna.
- Increase the separation between the equipment and receiver.
- Connect the equipment into an outlet on a circuit different from that to which the receiver is connected.
- Consult the dealer or an experienced radio/TV technician for help.

# Safety Information for Radios

Your wireless handheld portable transceiver contains a low power transmitter. When the talk button is pushed, it sends out radio frequency (RF) signals. The device is authorized to operate at a duty factor not to exceed 50%. In August 1996, the Federal Communications Commissions (FCC) adopted RF exposure guidelines with safety levels for handheld wireless devices.

## Important

FCC RF Exposure Requirements: For body-worn operation, this radio has been tested and meets the FCC RF exposure guidelines when used with accessories supplied or designated for this product. Use of other accessories may not ensure compliance with FCC RF exposure guidelines. Use only the supplied antenna. Unauthorized antennas, modifications or attachments could damage the transmitter and may violate FCC regulations.

## Normal Position

Hold the transmitter approximately 25 mm from your face and speak in a normal voice, with the antenna pointed up and away.

## ISED/C Warning

This product meets the applicable Industry Canada technical specifications. / Le présent matériel est conforme aux spécifications techniques applicables d'Industrie Canada.

This device complies with ISED/C license-exempt RSS standard (s).

Operation is subject to the following two conditions:(1) this device may not cause interference, and (2) this device must accept any interference, including interference that may cause undesired operation of the device.

Le présent appareil est conforme aux CNR d'ISED applicables aux appareils radio exempts de licence. L'exploitation est autorisée aux deux conditions suivantes:

- (1) l'appareil ne doit pas produire de brouillage, et
- (2) l'utilisateur de l'appareil doit accepter tout brouillage radioélectrique subi, même si le brouillage est susceptible d'en compromettre le fonctionnement.

## **ISED Radiation Exposure Statement**

For face up operation, this model device has been tested and meets the ISED RF exposure guidelines when used with an accessory designated for this product or when used with an accessory that Contains no metal and that positions the handset a minimum of 25mm from the face.

For body worn operation, this model device has been tested and meets the ISED RF exposure guidelines when used with an accessory designated for this product or when used with an accessory that Contains no metal.

Pour une utilisation face vers le haut, ce modèle d'appareil a été testé et répond aux directives d'exposition RF ISED lorsqu'il est utilisé avec unaccessoire désigné pour ce produit ou lorsqu'il est utilisé avec unaccessoire qui ne contient pas de métal et qui positionne le combiné à au moins 25 mm du visage.

Pour une utilisation sur le corps, ce modèle d'appareil a été testé et répond aux directives d'exposition RF de la ISED lorsqu'il est utilisé avec un accessoire désigné pour ce produit ou lorsqu'il est utilisé avec un accessoire qui ne contient pas de métal.

Your wireless handheld portable transceiver contains a low power transmitter. When the talk button is pushed, it sends out radio frequency (RF) signals. The device is authorized to operate at a duty factor not to exceed 50%.

Votre émetteur-récepteur portable sans fil contient un émetteur de faible puissance. Lorsque le bouton de conversation est enfoncé, il envoie des signaux de radiofréquence (RF). L'appareil est autorisé à fonctionner avec un facteur d'utilisation ne dépassant pas 50%.

Any Changes or modifications not expressly approved by the party responsible for compliance could void the user's authority to operate the equipment.

Tout changement ou modification non expressément approuvé par la partie responsable de la conformité l'équipement.

## **CAUTION:**

Use the approved charger to charge the battery. The remaining lithium-ion battery is limited to 30% pursuant to the new lithium battery shipment regulation approved by International Air Transport Association (IATA). Before use, charge the battery. It is recommended that the radio remain powered off during charging.

Use of battery not recommend or replaced with incorrect type of battery may result in a risk of fire and explosion or personal injury.

Disposal of a battery into fire or a hot oven, or mechanically crushing or cutting of a battery, that can result in an explosion.

Leaving a battery in an extremely high temperature surrounding environment that can result in an explosion or the leakage of flammable liquid or gas.

A battery subjected to extremely low air pressure that may result in an explosion or the leakage of flammable liquid or gas.

Maximum ambient temperature around the power supply equipment including charger must not exceed 40°C(104°F) and device operating temperature not exceed 55°C(131°F).

## Simplified EU declaration of conformity

We hereby, declares that the product, is in compliance with Directives 2014/53/EU, 2011/65/EU, and 2012/19/EU.

The full text of the EU declaration of conformity is available at the following internet address: [www.xxxxx.com](http://www.xxxxx.com)

## European Union (EU) Waste of Electrical and Electronic Equipment (WEEE) directive:



The adjacent symbol of a crossed out dustbin on wheels indicates this product is subject to Directive 2012/19/EU. This directive states at the end of the life this product must not be disposed of through regular household refuse but must be returned to special collection sites, recycling depots or waste management companies.

# INFORMATION CONCERNING SAR FOR CE

Max. SAR Level(s) Measured	Limit (W/Kg)
xxx W/kg 10g Head SAR xxx W/kg 10g Body SAR	2.0W/Kg for the head and body;
xxx W/kg 10g Limbs SAR	4.0W/Kg for the limbs;

## CHANNEL AND FREQUENCIES

<b>Channe</b>	<b>Frequency (MHz)</b>	<b>Max Power Output</b>
<b>1</b>	446.00625	0.5w
<b>2</b>	446.01875	0.5w
<b>3</b>	446.03125	0.5w
<b>4</b>	446.04375	0.5w
<b>5</b>	446.05625	0.5w
<b>6</b>	446.06875	0.5w
<b>7</b>	446.08125	0.5w
<b>8</b>	446.09375	0.5w
<b>9</b>	446.10625	0.5w
<b>10</b>	446.11875	0.5w
<b>11</b>	446.13125	0.5w
<b>12</b>	446.14375	0.5w
<b>13</b>	446.15625	0.5w
<b>14</b>	446.16875	0.5w
<b>15</b>	446.18125	0.5w
<b>16</b>	446.19375	0.5w



# OPERATION INTRODUCTION

EN

DE

FR

ES

RU

## Key Functions

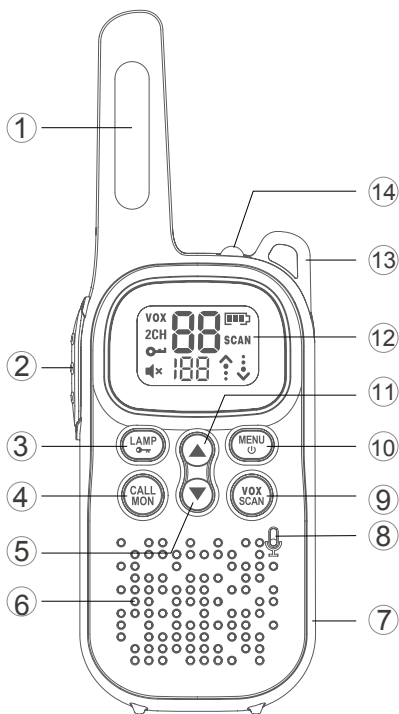

- 
- ① Antenna
  - ② Push To Talk (PTT)
  - ③ Flashlight/  
Keypad Lock Button
  - ④ Call Tone /  
Monitor Button
  - ⑤ [▼] Button
  - ⑥ Speaker
  - ⑦ Micro-USB  
Charging Jack
- 
- ⑧ Microphone
  - ⑨ Vox /  
Scan Button
  - ⑩ Menu / Power On,  
Off Button
  - ⑪ [▲] Button
  - ⑫ Display
  - ⑬ Lanyard hole
  - ⑭ Flashlight

## DISPLAY SCREEN GUIDE

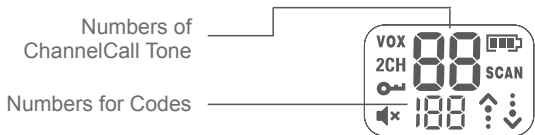

<b>VOX</b>	Vox		Battery Meter
<b>2CH</b>	Dual Channel Monitor	<b>SCAN</b>	Scan
	Lock		Status (Transmit / Receive)
	Volume Mute		

## GETTING STARTED

### Installing the three 1.5V AAA alkaline or 1.2V AAA NiMH rechargeable batteries

1. With the back of the radio facing you, push and slide down to remove the cover.

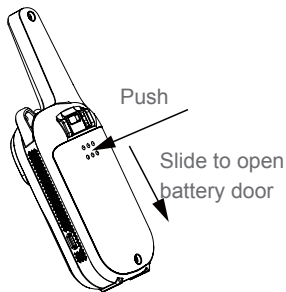
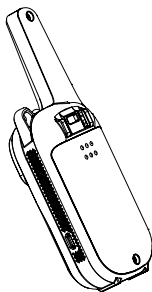

- Installing the three AAA alkaline or NiMH battery with + and – polarity as shown inside.

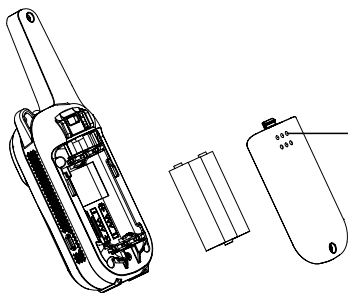

Installing the three  
AAA alkaline or NiMH  
batteries.

- Close the battery cover firmly.

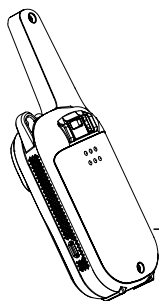

Close the battery cover firmly.

## Radio Battery Meter

Battery full bars indicates battery high . When battery meter shows 1 bar, device is on low battery mode and will indicate low battery alert in the forms of alert tone and blinking bar display.

Note:

- Remove the battery from radio for storage purposes.
- Be careful when removing the batteries. Do not use sharp or conductive tools to remove either of these batteries.
- Remove the batteries before storing your radio for extended periods of time. Batteries corrode over time and may cause permanent damage to your radio.
- Do not mix old and new batteries and Do not mix alkaline, standard (carbon-zinc) or rechargeable (ni-cad, ni-mh, etc.) batteries.

## Battery Capacity Maintenance(Applicable to NiMH rechargeable batteries only)

1. Charge the NiMH batteries once every 3 months when not in use.
2. Before placing the radio in storage, remove the battery.
3. Store the NiMH batteries in temperature between -20 °C to 35 °C and in low humidity. Avoid damp conditions and corrosive materials.

## Using the Micro-USB Charger(Applicable to NiMH rechargeable batteries only)

The micro-USB charger is a handy port that allows you to conveniently charge your NiMH battery. Use certified adaptor(5V~1A). Do not attempt to charge alkaline batteries.

1. Make sure your radio is turned OFF.
2. Plug the micro-USB cable into the micro-USB charging port on your radio. Connect the other end of the micro- USB charger to wall power outlet.
3. The battery meter on LCD will move to indicate the battery is charging.

**Note:**

- It is recommended to power OFF your radio while charging.
- When moving between hot and cold temperatures, do not charge the NiMH batteries until the battery temperature acclimates (usually about 20 minutes).
- For optimal battery life, remove the radio from the charger within 16 hours. Do not store the radio while connected to the charger.

**Turning your Radio On and Off**

1. Press and hold on the **【MENU/POWER】** button to turn your radio ON/OFF. In the ON position, the radio chirps and briefly shows all feature icons available on the radio.
2. The display screen then shows the current channel, code and all features that are enabled. The radio is in Two-Way mode.



**Setting the Volume**

1. First press either **【▲】** or **【▼】** to trigger volume change. You will see current volume level on screen.
2. Press **【▲】** to increase the volume. Press **【▼】** to decrease the volume.
3. When the volume reached level 0 the mute **🔇** icon appears permanently on screen.

Do not hold the radio close to your ear. If the volume is set to an uncomfortable level, it could hurt your ear.

# RECEIVING AND TRANSMITTING

To communicate, all radios in your group must be set to the same channel and sub code.

1. To talk, press and hold the PTT button. When transmitting, the  icon is shown. Release the PTT button when you are finished talking. Do not use the radios closer than five feet apart.
2. When receiving, the  icon is shown.

For maximum clarity, hold the radio 2 to 3 centimeters away from your mouth and speak directly into the microphone. Do not cover the microphone while talking.

## Talk Range

Your radio is designed to maximize performance and improve transmission range. Do not use the radios closer than five feet apart.

## Monitor Button

Press and hold **【CALL/MON】** button for 3 seconds to enter monitor mode and listen for weak signals on the current channel.

You can also listen to the volume level of the radio when you are not receiving. This allows you to adjust the volume, if necessary.

## Push-to-Talk Timeout Timer

To prevent accidental transmissions and save battery life, radio will stop transmitting if you press PTT button for 60 seconds continuously.

# RECEIVING AND TRANSMITTING

## Setting the Channel

The channel is the frequency of the radio uses to transmit.

1. Press the **【MENU/POWER】** button until the channel number starts to flash.
2. Press **【▲】** or **【▼】** button to change the channel number.
3. Press the PTT button to exit menu or **【MENU/POWER】** button to continue setup.

## Selecting the Interference Eliminator Code

Sub-Codes help minimize interference by blocking transmission from unknown sources. Your radio has 121 Sub-Codes. To set the code for a channel:

1. Press the **【MENU/POWER】** button until the code number starts to flash.
2. Press **【▲】** or **【▼】** button to select code number.
3. Press the PTT button to exit menu or **【MENU/POWER】** button to continue setup.

## Setting and Transmitting Call Tones

Your radio can transmit different call tones to other radios in your group when you pressed **【CALL/MON】** button. The radio has 5 call tones. To set a call tone:

1. Press **【MENU/POWER】** button until 'CA' appears. The current call tone setting flash.
2. Press **【▲】** or **【▼】** button to change and listen to the call tone.
3. Press the PTT button to exit menu or **【MENU/POWER】** button to continue setup.

## VOX

Transmission is initiated by speaking into the microphone of the radio instead of pushing the PTT button.



1. Briefly press the **【VOX/SCAN】** button briefly to enter vox mode.  
Press the button again to exit.
2. Press menu button until " vox "appears on display level(1-3 setting).  
Press **【▲】** or **【▼】** button to select the sensitivity to change **【VOX/SCAN】** sensitivity.
3. Press the PTT button to exit menu.  
L3=High Sensitivity / L2=Medium Sensitivity / L1=Low Sensitivity

## Keypad Tones

Your radio emits a beep each time one of the buttons is pressed (except the PTT and call button).



Press and hold the **【▼】** button while turning the radio ON to switch the keypad tone ON/OFF.

## Roger Tone

You can set your radio to transmit a unique tone when you finish transmitting. Press and hold the **【▲】** button while turning the radio ON to turn the Roger Beep ON. Repeat the step to turn Roger Beep OFF .

## Keypad Lock

To avoid accidentally changing your radio settings:

1. To lock the radio, press and hold **【LAMP/LOCK】** button until the key lock indicator  icon on display appear.
2. To unlock the radio, press and hold **【LAMP/LOCK】** button until key lock indicator  icon on display disappear.

Note:

When radio in keypad lock mode, user can only turn the radio ON/OFF, receive/transmit, turn the flashlight ON/OFF, and monitor channels. All other functions are locked.

## Scanning Channels

Use scan to search all channels for transmissions from unknown

parties, to find someone in your group who has accidentally changed channels or to quickly find unused channels for your own use. To Start Scanning:

1. Press and hold the **【VOX/SCAN】** button for 3 seconds to enter scan mode. The SCAN icon will appear in the display and the radio will begin to scroll through the channel and code combinations.
2. When the radio detects channel activity matching the channel and code combination, it stops scrolling and you can hear the transmission.
3. To respond and talk to the person transmitting, press the PTT button within 5 seconds after the end of the transmission.
4. The radio will resume scrolling through the channels five seconds after the end of any received activity.
5. To stop scanning, briefly press the **【VOX/SCAN】** button.

## Scanning Notes

1. If you press the PTT button while the radio is scrolling through inactive channels, the transmission will be on the “home channel”. Scanning will resume 5 seconds after the end of your transmission. You may press the **【VOX/SCAN】** button to stop scanning at any time.
2. If the radio stops on an undesired transmission, you may immediately resume the scan by briefly pressing **【▲】** or **【▼】** button.
3. If the radio repeatedly stops on an undesired transmission, you may temporarily remove that channel from the scan list by pressing and holding **【▲】** or **【▼】** for 3 seconds. You may remove more than one channel in this way.
4. To restore the removed channel(s) to the scan list, turn the radio off and then turn back on, or exit and re-enter the scanning mode by pressing **【VOX/SCAN】** button.
5. You cannot remove the home channel from the scan list.

## LED Lamp

Your radio has a built-in-LED Lamp.

Briefly press the **【LAMP/LOCK】** button once to ON the lamp, press again to OFF the lamp.

## Automatic Power Save

For better battery life, your radio is designed to switch to Power Save mode when it has been no transmissions after 5 seconds. The radio can receive transmissions in this mode.

## Dual Channel Monitor

Enable you to scan current channel and another channel alternately To set another channel and start Dual Watch.

1. Press **【MENU/POWER】** button until '2CH' appears on the display.  
The current setting (OF, 1-16) will flash.
2. Press **【▲】** or **【▼】** to select channels.
3. Press the PTT button to exit menu or button to continue setup.
4. Press the PTT button or wait until the time out menu to activate Dual Watch. The screen will alternate between Home Channel and Dual Watch Channel. To end Dual Watch mode, re-enter Dual Watch menu to select the OFF setting.

## Key Functions

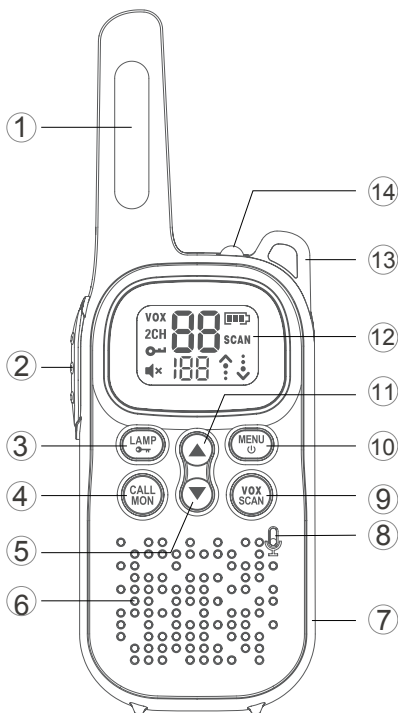

- 
- ① Antenne
  - ② Push To Talk (PTT)
  - ③ Taschenlampe /  
Tastatursperre
  - ④ Rufton / Monitor-  
Taste
  - ⑤ [▼] Taste
  - ⑥ Lautsprecher
  - ⑦ Micro-USB  
Jack Aufladen
- 
- ⑧ Mikrofon
  - ⑨ Vox / Scan-Taste
  - ⑩ Menü / Ein / Aus-  
Taste
  - ⑪ [▲] Taste
  - ⑫ Anzeige
  - ⑬ Lanyard-Loch
  - ⑭ Taschenlampe

# BILDSCHIRMANLEITUNG ANZEIGEN

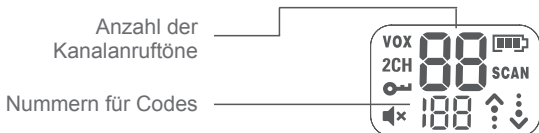

<b>VOX</b>	Vox		Batterieanzeige
<b>2CH</b>	Zweikanal Monitor	<b>SCAN</b>	Scan
	Sperren		Status (Senden / Empfangen)
	Volume Mute Lock		

## EINSTIEG

### Installation der drei wiederaufladbaren 1.5V AAA Alkalien oder 1.2V AAA NiMH Batterien

1. Drücken Sie mit der Rückseite des Radios auf Sie und schieben Sie nach unten entfernen Sie die Abdeckung.

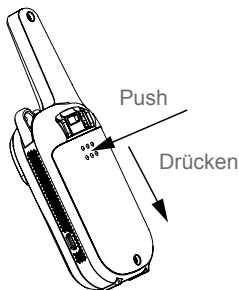
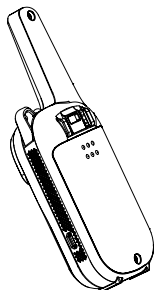

2. Installieren der drei AAA-Alkali- oder NiMH-Batterien mit + und Polarität wie innen gezeigt.

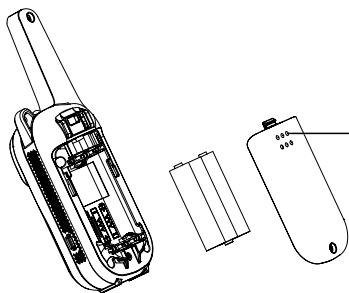

Installieren Sie die drei AAA alkalisch oder NiMH Batterien.

3. Schließen Sie die Batterieabdeckung fest.

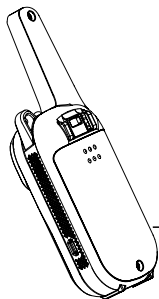

Schließen Sie die Batterie fest abdecken

## Funkbatteriemessgerät

Die vollen Balken der Batterie zeigen an, dass die Batterie hoch ist . Wenn die Batterieanzeige angezeigt wird zeigt 1 bar an, das Gerät befindet sich im Energiesparmodus und zeigt einen niedrigen Batteriestand an Batteriealarm in Form eines Alarmtons und einer blinkenden Balkenanzeige.

Hinweis:

- Nehmen Sie den Akku zur Aufbewahrung aus dem Radio.
- Seien Sie vorsichtig, wenn Sie die Batterien entfernen. Verwenden Sie nicht scharf oder leitfähige Werkzeuge zum Entfernen einer dieser Batterien.
- Entfernen Sie die Batterien, bevor Sie Ihr Radio länger aufbewahren Zeiträume. Batterien korrodieren mit der Zeit und können dazu führen bleibende Schäden an Ihrem Radio.
- Alte und neue Batterien nicht mischen und Alkali nicht mischen, Standard (Kohlenstoff-Zink) oder wiederaufladbar (Ni-Cad, Ni-mh usw.) Batterien.

## Wartung der Batteriekapazität (gilt für NiMH nur wiederaufladbare Batterien)

1. Laden Sie die NiMH-Akkus alle 3 Monate auf, wenn sie nicht eingelegt sind benutzen.
2. Entfernen Sie den Akku, bevor Sie das Radio einlagern.
3. Lagern Sie die NiMH-Batterien bei einer Temperatur zwischen -20 °C und 35 °C und bei niedriger Luftfeuchtigkeit. Vermeiden Sie feuchte und ätzende Bedingungen Materialien

## Verwenden des Micro-USB-Ladegeräts (gilt für NiMH nur wiederaufladbare Batterien)

Das Micro-USB-Ladegerät ist ein praktischer Anschluss, über den Sie Laden Sie Ihren NiMH-Akku bequem auf. Verwendung zertifiziert Adapter (5V ~ 1A). Versuchen Sie nicht, Alkalibatterien aufzuladen.

1. Stellen Sie sicher, dass Ihr Radio ausgeschaltet ist.
2. Stecken Sie das Micro-USB-Kabel in den Micro-USB-Ladeanschluss dein Radio. Schließen Sie das andere Ende des Micro-USB-Ladegeräts an an Wandsteckdose.
3. Die Batterieanzeige auf dem LCD bewegt sich, um anzuzeigen, dass die Batterie leer ist Laden.

Hinweis:

- Es wird empfohlen, das Radio während des Ladevorgangs auszuschalten.
- Laden Sie das Gerät nicht auf, wenn Sie zwischen heißen und kalten Temperaturen wechseln die NiMH-Batterien, bis sich die Batterietemperatur angepasst hat (normalerweise ungefähr 20 Minuten).
- Um eine optimale Akkulaufzeit zu erzielen, entfernen Sie das Radio aus dem Ladegerät 16 Stunden. Bewahren Sie das Radio nicht auf, während es an das Ladegerät angeschlossen ist.

## **Ein- und Ausschalten des Radios**

1. Halten Sie die Taste **【MENU / POWER】** gedrückt, um Ihre Taste zu drehen Radio EIN / AUS. In der EIN-Position zwitschert das Radio und kurz zeigt alle im Radio verfügbaren Funktionssymbole an.
2. Der Bildschirm zeigt dann den aktuellen Kanal, Code und Alle Funktionen, die aktiviert sind. Das Radio befindet sich im Zwei-Wege-Modus.

## **Setting the Volume**



1. Drücken Sie zuerst entweder **【▲】** oder **【▼】** , um die Lautstärkeänderung auszulösen. Sie Der aktuelle Lautstärkepegel wird auf dem Bildschirm angezeigt.
2. Drücken Sie **【▲】** , um die Lautstärke zu erhöhen. Drücken Sie zum Verringern **【▼】** decrease die Lautstärke.
3. Wenn die Lautstärke Stufe 0 erreicht hat, wird das Stummschaltungssymbol  angezeigt permanent auf dem Bildschirm.



Halten Sie das Radio nicht nahe an Ihr Ohr. Wenn die Lautstärke auf a eingestellt ist unangenehmes Niveau, es könnte Ihr Ohr verletzen.

## EMPFANGEN UND SENDEN

Um zu kommunizieren, müssen alle Funkgeräte in Ihrer Gruppe auf eingestellt sein gleicher Kanal und Subcode.

1. Halten Sie zum Sprechen die PTT-Taste gedrückt. Bei der Übertragung, Das Symbol  wird angezeigt. Lassen Sie die PTT-Taste los, wenn Sie es sindfertig reden. Verwenden Sie die Funkgeräte nicht näher als zwei Meterein Teil.
2. Beim Empfang wird das Symbol  angezeigt. Halten Sie das Radio für maximale Klarheit 2 bis 3 Zentimeter entferntaus dem Mund und sprechen Sie direkt ins Mikrofon. Unterlassen SieDecken Sie das Mikrofon ab, während Sie sprechen.

### Gesprächsreichweite

Ihr Radio wurde entwickelt, um die Leistung zu maximieren und zu verbessern Übertragungsreichweite. Verwenden Sie die Funkgeräte nicht näher als zwei Meter ein Teil.

### Monitor-Taste

Halten Sie die Taste **【CALL / MON】** 3 Sekunden lang gedrückt, um die Eingabe zu starten Überwachen Sie den Modus und achten Sie auf schwache Signale im Strom Kanal.

Sie können auch die Lautstärke des Radios hören, wenn Sie empfangen nicht. Auf diese Weise können Sie die Lautstärke einstellen, wenn notwendig.

### Push-to-Talk-Timeout-Timer

Um versehentliche Übertragungen zu vermeiden und die Batteriebensdauer zu verlängern, Radio stoppt die Übertragung, wenn Sie die PTT-Taste 60 Sekunden lang drücken ständig.

# EIGENSCHAFTEN

## Kanal einstellen

Der Kanal ist die Frequenz, mit der das Radio sendet.

1. Drücken Sie die Taste **【MENU / POWER】** bis zur Kanalnummer beginnt zu blinken.
2. Drücken Sie die Taste **【▲】** oder **【▼】**, um die Kanalnummer zu ändern.
3. Drücken Sie die PTT-Taste, um das Menü zu verlassen, oder die Taste **【MENU / POWER】**, um das Menü zu verlassen Setup fortsetzen.

## Auswahl des Interferenz-Eliminator-Codes

Subcodes helfen, Störungen zu minimieren, indem sie die Übertragung blockieren aus unbekanntenen Quellen. Ihr Radio hat 121 Subcodes. Einstellen der Code für einen Kanal:

1. Drücken Sie die Taste **【MENU / POWER】** bis zur Codenummer beginnt zu blinken.
2. Drücken Sie die Taste **【▲】** oder **【▼】**, um die Codenummer auszuwählen.
3. Drücken Sie die PTT-Taste, um das Menü oder **【MENU / POWER】** zu verlassen Taste, um das Setup fortzusetzen.

## Einstellen und Senden von Ruftönen

Ihr Funkgerät kann verschiedene Ruftöne an andere Funkgeräte in Ihrer Gruppe senden, wenn Sie die Taste **【CALL/MON】** drücken. Das Funkgerät verfügt über 5 Ruftöne. So stellen Sie einen Rufton ein:

1. Drücken Sie die Taste **【MENEU/POWER】** bis 'CA' erscheint. Die aktuelle Rufton-Einstellung blinkt.
2. Drücken Sie die Taste **【▲】** oder **【▼】**, um den Rufton auszuwählen und zu hören.
3. Drücken Sie die Taste PTT, um das Menü zu verlassen, oder die Taste **【MENU/POWER】**, um die Einstellung fortzusetzen

## VOX

Die Übertragung wird durch Sprechen in das Mikrofon des Radio anstatt die PTT-Taste zu drücken.

1. Drücken Sie kurz die Taste **【VOX/SCAN】** , um das Rufton Überwachungsmodus. Drücken Sie die Taste erneut, um den Vorgang zu beenden.
2. Drücken Sie die Menütaste, bis "vox" auf Anzeigeebene (1-3) angezeigt wird (Rahmen). Drücken Sie die Taste **【▲】** oder **【▼】** , um die Empfindlichkeit für auszuwählen **【VOX/SCAN】** Empfindlichkeit ändern.
3. Drücken Sie die PTT-Taste, um das Menü zu verlassen.

L3 = hohe Empfindlichkeit / L2 = mittlere Empfindlichkeit /

L1 = niedrige Empfindlichkeit

## Tastentöne



Ihr Radio gibt jedes Mal einen Piepton aus, wenn eine der Tasten gedrückt wird (außer der PTT- und CALL-Taste). Halten Sie die Taste **【▼】** gedrückt, während Sie das Radio einschalten. Schalten Sie den Tastaturton ein / aus.

## Roger Tone

You can set your radio to transmit a unique tone when you finish transmitting. Press and hold the **【▲】** button while turning the radio ON to turn the Roger Beep ON. Repeat the step to turn Roger Beep OFF .

## Tastensperre

So vermeiden Sie ein versehentliches Ändern Ihrer Radioeinstellungen:

1. Um das Radio zu sperren, halten Sie die Taste **【LAMP / LOCK】** bis gedrückt. Das angezeigte Symbol für die Tastensperre  wird angezeigt.
2. Um das Radio zu entsperren, halten Sie die Taste **【LAMP / LOCK】** gedrückt bis das Symbol für die Tastensperre  auf dem Display verschwindet.

Hinweis:

Wenn sich das Radio im Tastatursperremodus befindet, kann der

Benutzer das Radio nur einschalten EIN / AUS, empfangen / senden, Taschenlampe ein- / ausschalten und Kanäle überwachen. Alle anderen Funktionen sind gesperrt.

## **Kanäle scannen**

Verwenden Sie den Scan, um alle Kanäle nach Übertragungen von Unbekannten zu durchsuchen Parteien, um jemanden in Ihrer Gruppe zu finden, der versehentlich hat geänderte Kanäle oder um schnell unbenutzte Kanäle für Ihre zu finden Eigener Gebrauch. So starten Sie das Scannen:

1. Halten Sie die Taste **【VOX/SCAN】** 3 Sekunden lang gedrückt Rufen Sie den Scan-Modus auf. Das SCAN-Symbol wird im Display angezeigt und das Radio beginnt, durch den Kanal und den Code zu scrollen Kombinationen.
2. Wenn das Radio eine Kanalaktivität erkennt, die mit dem Kanal übereinstimmt und Codekombination, hört es auf zu scrollen und Sie können das hören Übertragung.
3. Um zu antworten und mit der sendenden Person zu sprechen, drücken Sie die PTT Taste innerhalb von 5 Sekunden nach dem Ende der Übertragung.
4. Das Radio blättert weiter durch die fünf Kanäle Sekunden nach dem Ende einer empfangenen Aktivität.
5. Um den Scanvorgang zu beenden, drücken Sie kurz die Taste **【VOX/SCAN】** .

## **Scannen von Notizen**

1. Wenn Sie die PTT-Taste drücken, während das Radio durchblättert Bei inaktiven Kanälen erfolgt die Übertragung zu Hause Kanal". Der Scanvorgang wird 5 Sekunden nach dem Ende fortgesetzt Ihre Übertragung. Sie können die Taste **【VOX/SCAN】** drücken um das Scannen jederzeit zu beenden.
2. Wenn das Radio bei einer unerwünschten Übertragung stoppt, können Sie Setzen Sie den Scan sofort fort, indem Sie kurz **【▲】** oder **【▼】** drücken Taste.

3. Wenn das Radio bei einer unerwünschten Übertragung wiederholt stoppt, Sie können diesen Kanal vorübergehend aus der Scan-Liste entfernen, indem Sie Halten Sie **【▲】** oder **【▼】** 3 Sekunden lang gedrückt. Sie können Entfernen Sie auf diese Weise mehr als einen Kanal.
4. Um die entfernten Kanäle in der Scanliste wiederherzustellen, drehen Sie die Radio aus und dann wieder einschalten oder verlassen und wieder betreten Scanmodus durch Drücken der Taste **【VOX/SCAN】** .
- 5 .Sie können den Home-Kanal nicht aus der Scan-Liste entfernen.

## LED-Lampe

Ihr Radio verfügt über eine eingebaute LED-Lampe. Drücken Sie kurz die Taste **【LAMP / LOCK】** , um die Lampe einzuschalten. Drücken Sie erneut, um die Lampe auszuschalten.

## Automatische Energieeinsparung

Für eine bessere Akkulaufzeit ist Ihr Radio so ausgelegt, dass es auf Strom umschaltet Speichermodus, wenn nach 5 Sekunden keine Übertragung stattgefunden hat. Das Radio kann in diesem Modus Übertragungen empfangen.

## Zweikanal-Monitor

Hiemit können Sie den aktuellen Kanal und einen anderen Kanal abwechselnd durchsuchen.Einen anderen Kanal einstellen und Dual Watch starten.

1. Drücken Sie die **【MENU / POWER】** -Taste, bis '2CH' im Display angezeigt wird. Die aktuelle Einstellung (OF, 1-16) blinkt.
2. Drücken Sie **【▲】** oder **【▼】** , um Kanäle auszuwählen.
3. Drücken Sie die PTT-Taste, um das Menü zu verlassen, oder die **【MENU / POWER】** -Taste, um die Einrichtung fortzusetzen.
4. Drücken Sie die PTT-Taste oder warten Sie bis zum Timeout-Menü, um Dual Watch zu aktivieren. Der Bildschirm wechselt zwischen Home Channel und Dual Watch Channel.Um den Dual Watch-Modus zu beenden, rufen Sie das Dual Watch-Menü erneut auf, um die Einstellung OFF auszuwählen.

## Key Functions

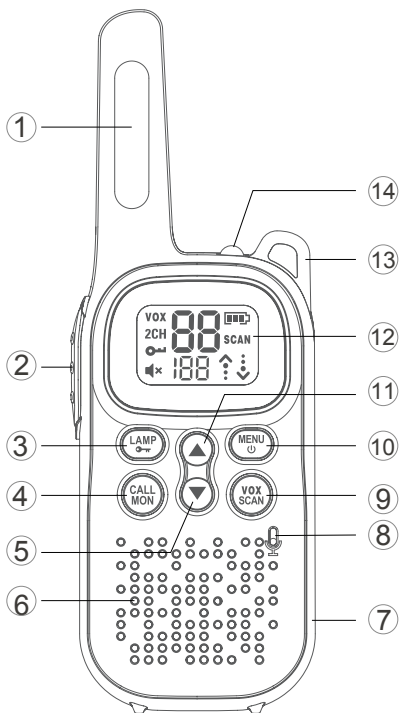

- 
- ① Antenne
  - ② Pousser pour parler (PTT)
  - ③ Lampe de poche / Bouton de verrouillage du clavier
  - ④ Tonalité d'appel / Monitor
  - ⑤ Bouton [▼]
  - ⑥ Speaker
  - ⑦ Micro USB Chargement

- 
- ⑧ Microphone
  - ⑨ Vox/ numérisation pour enfants
  - ⑩ MENU / POWER ON, Bouton d'arrêt
  - ⑪ Bouton [▲]
  - ⑫ Affichage
  - ⑬ Trou de lanière
  - ⑭ Lampe de poche

## Guide d'écran d'affichage

Nombre de canaux  
Tonalité d'appel

NUMÉROS POUR  
CODES

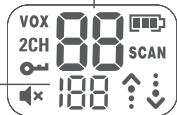

<b>VOX</b>	Vox		Mètre de Batterie
<b>2CH</b>	Moniteur Double Canal	<b>SCAN</b>	Analyse
	Fermer à Clé		Statut (Transmettre / Recevoir)
	Volume Muet		

## COMMENCER

### Installation des trois 1.5V AAA Alkaline ou 1.2V AAA NiMH rechargeable batteries

1. Avec le dos de la radio vous faisant face, poussez-la et glissez vers retirez le couvercle

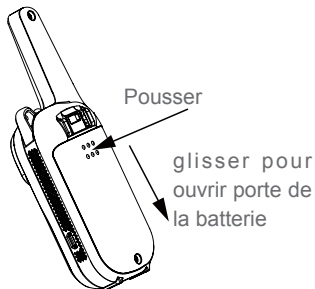
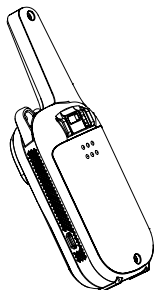

2. Installation des trois batterie AAA alcaline ou NIMH avec + et - polarité comme indiqué à l'intérieur.

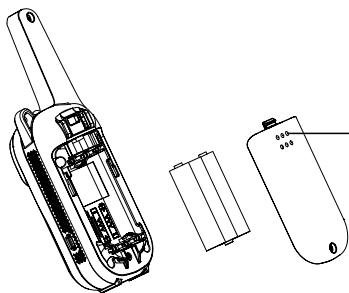

Installation des trois  
Aaa alcaline ou nimh  
batteries.

3. Fermez fermement le couvercle de la batterie.

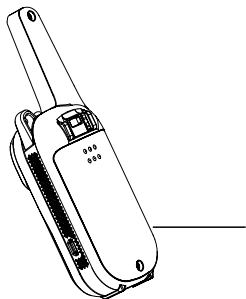

Fermer la batterie  
couvrir fermement.



## Compteur de batterie radio

Battery full bars indicates battery high .When battery meter shows 1 bar, device is on low battery mode and will indicate low battery alert in the forms of alert tone and blinking bar display.

Noter:

- Retirez la batterie de la radio à des fins de stockage.
- Faites attention lorsque vous retirez les piles. N'utilisez pas de forte ou outils conducteurs pour éliminer l'une de ces piles.
- Retirez les piles avant de stocker votre radio pour une prolongation périodes. Les piles se corrodent au fil du temps et peuvent causer Dommages permanents à votre radio.
- Ne mélangez pas de piles anciennes et de nouvelles piles et ne mélangez pas alcalin, Standard (zinc carbone) ou rechargeable (NI-CAD, NI-MH, etc.) batteries.

## Maintenance de la capacité de la batterie (applicable à NIMH piles rechargeables uniquement)

1. Chargez les piles NIMH une fois tous les 3 mois lorsqu'il n'est pas dans utiliser.
2. Avant de placer la radio au stockage, retirez la batterie.
3. Stockez les piles NIMH de la température comprise entre -20 °C à 35 °C et à faible humidité. Éviter les conditions humides et corrosif matériaux.

## Utilisation du chargeur micro-USB (applicable à NIMH piles rechargeables uniquement)

Le chargeur micro-USB est un port pratique qui vous permet de Chargez facilement votre batterie NIMH. Utiliser certifié Adaptateur (5V ~ 1A). N'essayez pas de charger des piles alcalines.

1. Assurez-vous que votre radio est éteinte.
2. Branchez le câble micro-USB dans le port de charge micro-USB sur votre radio. Connectez l'autre extrémité du chargeur micro-USB à

prise de courant murale.

3. Le compteur de batterie sur LCD se déplacera pour indiquer que la batterie est mise en charge

Noter:

- Il est recommandé d'éteindre votre radio pendant la charge.
- Lors du déplacement entre les températures chaudes et froides, ne facturez pas les batteries NIMH jusqu'à ce que la température de la batterie s'acclima (généralement environ 20 minutes).
- pour une durée de vie optimale de la batterie, retirez la radio du chargeur dans 16 heures. Ne stockez pas la radio pendant la connexion au chargeur.

## Allumer et éteindre votre radio



1. Appuyez sur la touche enfoncée et maintenez-la enfoncée pour tourner votre radio **【marche / arrêt】** . En position ON, les chirps radio et brièvement Affiche toutes les icônes de fonctionnalité disponibles à la radio.
2. L'écran d'affichage affiche ensuite le canal actuel, le code et Toutes les fonctionnalités activées. La radio est en mode bidirectionnel.

## Régler le volume

1. Appuyez d'abord sur **【▲】** ou **【▼】** pour déclencher le changement de volume. Toi verra le niveau de volume actuel à l'écran.
2. Appuyez sur **【▲】** pour augmenter le volume. Appuyez sur **【▼】** pour diminuer le volume.
3. Lorsque le volume atteint le niveau 0, l'icône MUTE  apparaît en permanence à l'écran. Ne tenez pas la radio près de votre oreille. Si le volume est réglé sur un Niveau inconfortable, cela pourrait blesser votre oreille.

## Recevoir et transmettre

Pour communiquer, toutes les radios de votre groupe doivent être définies sur la même canal et sous-code.

1. Pour parler, maintenez enfoncé le bouton PTT. Lors de la transmission, L'icône  est affichée. Relâchez le bouton PTT lorsque vous êtes fini de parler. N'utilisez pas les radios plus près de cinq pieds une part.
2. Lors de la réception, l'icône  est affichée. Pour une clarté maximale, maintenez la radio de 2 à 3 centimètres de votre bouche et parlez directement dans le microphone. Ne pas couvrir le microphone en parlant.

### Gamme de conversation

Votre radio est conçue pour optimiser les performances et améliorer plage de transmission. N'utilisez pas les radios plus près de cinq pieds une part.

### Bouton de surveillance

Appuyez sur la touche **【CALL / MON】** pendant 3 secondes pour entrer Mode moniteur et écouter pour des signaux faibles sur le courant canal.

Vous pouvez également écouter le niveau de volume de la radio lorsque vous ne receivent pas. Cela vous permet d'ajuster le volume, si nécessaire.

### Temps d'expiration de push-to-talk

Pour éviter les transmissions accidentelles et économiser la vie de la batterie, la radio arrêtera de transmettre si vous appuyez sur le bouton PTT pendant 60 secondes Continuellement

# FONCTIONNALITÉS

## Régler le canal

Le canal est la fréquence de la radio utilisé pour transmettre.

1. Appuyez sur la touche **【MENU / POWER】** jusqu'à ce que le numéro de canal commence à clignoter.
2. Appuyez sur la touche **【▲】** ou **【▼】** pour modifier le numéro de canal.
3. Appuyez sur la touche PTT pour quitter le menu ou le bouton de **【menu / Power】** pour Continuer la configuration.

## Sélection du code d'éliminateur des interférences

Les sous-codes aident à minimiser les interférences en bloquant la transmission de sources inconnues. Votre radio a 121 sous-codes. Mettre en place le code pour une chaîne:

1. Appuyez sur la touche **【MENU / POWER】** jusqu'à ce que le numéro de code commence à clignoter.
2. Appuyez sur la touche **【▲】** ou **【▼】** pour sélectionner le numéro de code.
3. Appuyez sur la touche PTT pour quitter le menu ou le **【menu / Power】** bouton pour continuer la configuration.

## Réglage et transmission des tonalités d'appel

Votre radio peut transmettre différentes tonalités d'appel aux autres radios de votre groupe lorsque vous avez appuyé sur le bouton **【CALL/MON】**. La radio dispose de 5 tonalités d'appel. Pour définir une tonalité d'appel :

1. Appuyez sur le bouton **【MENU/POWER】** jusqu'à ce que 'CA' apparaisse. Le réglage actuel de la tonalité d'appel clignote.
2. Appuyez sur le bouton **【▲】** ou **【▼】** pour modifier et écouter la tonalité d'appel.
3. Appuyez sur le bouton PTT pour quitter le menu ou sur le bouton **【MENU/ POWER】** pour poursuivre la configuration.

## Vox

La transmission est initiée en parlant dans le microphone de la radio au lieu de pousser le bouton PTT.

1. Appuyez brièvement sur la touche **【VOX/SCAN】** Britannique pour entrer vox moniteur. Appuyez à nouveau sur le bouton pour quitter.
2. Appuyez sur la touche MENU jusqu'à ce que "vox" apparaisse au niveau d'affichage (1-3 réglage). Appuyez sur la touche **【▲】** ou **【▼】** pour sélectionner la sensibilité à Changer **【VOX/SCAN】** Sensibilité.
3. Appuyez sur la touche PTT pour quitter le menu.  
L3 = Sensibilité élevée / L2 = sensibilité moyenne /  
L1 = faible sensibilité

## Tonalités du clavier



Votre radio émet un bip chaque fois que l'un des boutons est enfoncé. (sauf le bouton PTT et appel). Appuyez sur la touche **【▼】** enfoncée tout en tournant la radio sur Allumez la tonalité du clavier ON / OFF.

## Ton roger

Vous pouvez définir votre radio pour transmettre un ton unique lorsque vous avez fini transmettre. Appuyez et maintenez la touche **【▲】** en tournant le radio pour transformer le bip Roger sur. Répétez l'étape pour tourner Roger Beep Off.

## Verrouillage du clavier

Pour éviter de modifier accidentellement vos paramètres de radio:

1. Pour verrouiller la radio, maintenez enfoncé le bouton de la **【Lampe / verrouillage】** jusqu'à ce que L'icône  de l'indicateur de clé de verrouillage à l'écran apparait.
2. Pour déverrouiller la radio, maintenez enfoncé la touche **【Lampe / Lock】** jusqu'à ce que l'icône  de l'indicateur de verrouillage clé à l'écran disparaisse.

Noter:

Lorsque la radio en mode verrouillage du clavier, l'utilisateur ne peut que

transformer la radio. Marche / arrêt, recevoir / transmettre, tourner la lampe de poche On / Off et Surveiller les canaux. Toutes les autres fonctions sont verrouillées.

## Canaux de numérisation

Utilisez Numérisation pour rechercher tous les canaux pour les transmissions d'un inconnu parties, pour trouver quelqu'un dans votre groupe qui a accidentellement canaux modifiés ou pour trouver rapidement des canaux inutilisés pour votre PROPRE UTILISATION. Pour commencer à numériser:

1. Appuyez sur la touche **【VOX / SCAN】** pendant 3 secondes pour Entrez le mode de numérisation. L'icône de numérisation apparaîtra à l'écran et la radio commencera à faire défiler la chaîne et le code combinaisons.
2. Lorsque la radio détecte l'activité du canal correspondant au canal et combinaison de code, il cesse de faire défiler et vous pouvez entendre la transmission.
3. Pour répondre et parler à la personne transmettant, appuyez sur le PTT. bouton dans les 5 secondes suivant la fin de la transmission.
4. La radio reprendra le défilement à travers les canaux cinq secondes après la fin de toute activité reçue.
5. Pour arrêter la numérisation, appuyez brièvement sur la touche **【VOX / Numérisation】** .

## Notes de numérisation

1. Si vous appuyez sur la touche PTT pendant que la radio défile canaux inactifs, la transmission sera sur la "maison canal". Le balayage reprendra 5 secondes après la fin de votre transmission. Vous pouvez appuyer sur le bouton **【VOX / SCAN】** arrêter de balayer à tout moment.
2. Si la radio s'arrête sur une transmission indésirable, vous pouvez Reprend immédiatement le balayage en appuyant brièvement **【▲】** ou **【▼】** bouton.

3. Si la radio s'arrête à plusieurs reprises sur une transmission indésirable, Vous pouvez supprimer temporairement ce canal de la liste de numérisation par En appuyant sur et maintenir **【▲】** ou **【▼】** pendant 3 secondes. Vous pouvez Supprimer plus d'un canal de cette manière.
4. Pour restaurer le (s) canal (s) supprimé (s) à la liste de numérisation, tournez le radio éteint puis rallumez, ou sortez et entrez dans le Mode de numérisation en appuyant sur la touche **【VOX / Numérisation】** .
5. Vous ne pouvez pas supprimer le canal domestique de la liste de numérisation.

## Lampe à LED

Votre radio a une lampe à LED intégrée. Appuyez brièvement sur la touche **【Lampe / Lock】** une fois sur la lampe, Appuyez à nouveau sur la lampe.

## Économie automatique de puissance

Pour une meilleure durée de vie de la batterie, votre radio est conçue pour passer au courant. Enregistrer le mode quand il n'a été pas de transmission après 5 secondes. La radio peut recevoir des transmissions dans ce mode.

## Moniteur à double canal

Vous permet de balayer le canal actuel et un autre canal alternativement. Pour définir un autre canal et démarrer la surveillance double.

1. Appuyez sur le bouton **【MENU / POWER】** jusqu'à ce que "2CH" apparaisse à l'écran. Le réglage actuel (OF, 1-16) clignotera.
2. Appuyez sur **【▲】** ou **【▼】** pour sélectionner les chaînes.
3. Appuyez sur le bouton PPT pour quitter le menu ou sur le bouton **【MENU / POWER】** pour continuer la configuration.
4. Appuyez sur le bouton PPT ou attendez que le menu de temporisation pour activer la double veille. L'écran alterne entre la chaîne de réception et la chaîne de surveillance double. Pour mettre fin au mode Double veille, entrez à nouveau dans le menu Double veille pour sélectionner le réglage OFF.

## Key Functions

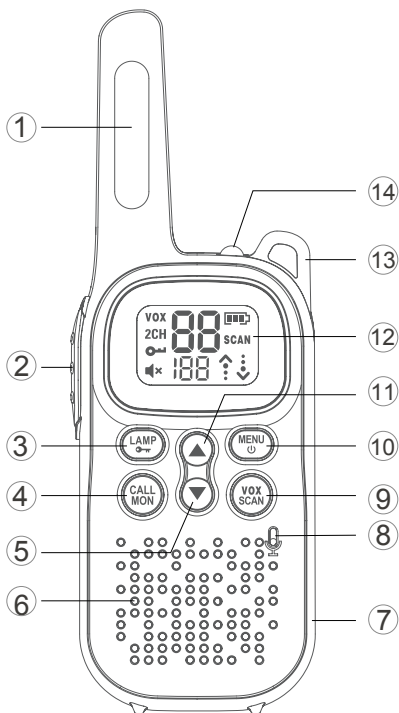

- 
- ① Antena
  - ② Pulse para hablar (PTT) Linterna
  - ③ Botón de bloqueo del teclado
  - ④ Tono de llamada/ Monitor
  - ⑤ Botón [▼]
  - ⑥ Altavoz
  - ⑦ Micro USB Jack de carga
- 
- ⑧ Micrófono
  - ⑨ Vox / escaneo para niños
  - ⑩ Menú / Encendido, Apagado
  - ⑪ Botón [▲]
  - ⑫ Monitor
  - ⑬ Agujero de cordón
  - ⑭ linterna



# Guía de pantalla de visualizaciónNumero di canali

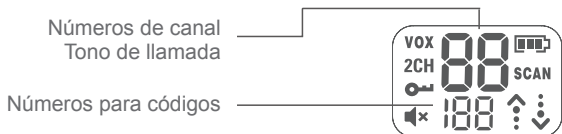

<b>VOX</b>	Vox		Medidor de Batería
<b>2CH</b>	Monitor de Doble Canal	<b>SCAN</b>	Escanear
	Cerrar Con Llave		Estado (Transmitir / Recibir)
	Mudo de Volumen		

## EMPEZANDO

### Nstalando los tres alcalinos 1.5V AAA o 1.2V AAA NiMH recargable batidor

1. Con la parte posterior de la radio que se enfrenta, presiona y desliza hacia abajo a retire la cubierta.

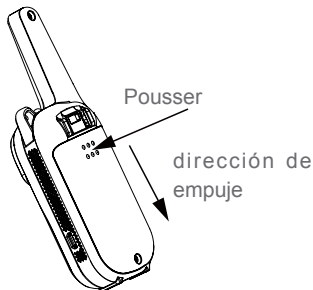
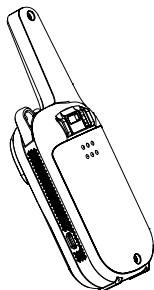

2. Instalación de la batería Tres Alkaline o NiMH AAA con + y - polaridad como se muestra dentro.

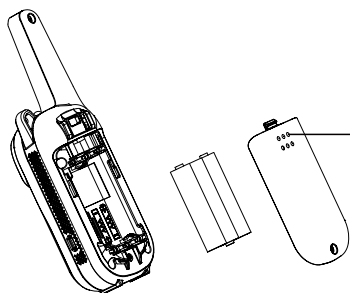

Instalando los tres  
Aaa alcalina o nimh  
baterías

3. Cierre la cubierta de la batería firmemente.

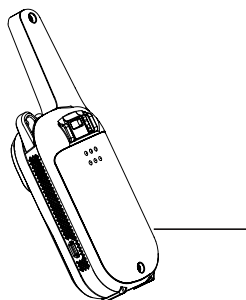

Cerrar la batería  
cubrir firmemente.

## Medidor de batería de radio

Barras llenas de la batería Indica la batería alta. Cuando el medidor de la batería Muestra 1 bar, el dispositivo está en modo de batería baja e indicará baja Alerta de batería en las formas de tono de alerta y pantalla de barra de parpadeo.

Nota:

- Retire la batería de la radio para fines de almacenamiento.
- Tenga cuidado al retirar las baterías. No use afilado o Herramientas conductivas para eliminar cualquiera de estas baterías.
- Retire las baterías antes de almacenar su radio para extendida períodos de tiempo. Las baterías se corroen con el tiempo y pueden causar Daño permanente a su radio.
- No mezcle baterías antiguas y nuevas y no mezcle alcalino, Estándar (carbono-zinc) o recargable (NI-CAD, NI-MH, etc.) baterías.

## Mantenimiento de la capacidad de la batería (aplicable a NIMH Solo baterías recargables)

1. Cargue las baterías NIMH una vez cada 3 meses cuando no esté en usar.
2. Antes de colocar la radio en almacenamiento, retire la batería.
3. Almacene las baterías NiMH en temperatura entre  $-20^{\circ}\text{C}$  a  $35^{\circ}\text{C}$  y en baja humedad. Evitar las condiciones húmedas y el corrosivo. materiales.

## Utilizando el cargador micro-USB (aplicable a NIMH Solo baterías recargables)

El cargador micro-USB es un puerto práctico que le permite Convenientemente cargue su batería NiMH. Uso certificado Adaptador (5V ~ 1A). No intente cargar las baterías alcalinas.

1. Asegúrese de que su radio esté apagada.
2. Conecte el cable Micro-USB en el puerto de carga Micro-USB en tu radio Conecte el otro extremo del cargador micro-USB a Toma de

corriente de pared.

3. El medidor de batería en LCD se moverá para indicar que la batería está cargando

Nota:

- Se recomienda apagar su radio mientras se carga.
- Cuando se mueve entre las temperaturas frías y frías, no cobra Las baterías NiMH hasta que la temperatura de la batería se aclima. (generalmente unos 20 minutos).
- Para una duración óptima de la batería, retire la radio del cargador dentro de 16 horas. No almacene la radio mientras esté conectado al cargador.

## **Encendido y apagado de su radio**



1. Mantenga presionado el botón **【MENU / POWER】** para convertir su Radio encendido / apagado. En la posición ON, los chirridos de radio y brevemente. Muestra todos los iconos de características disponibles en la radio.
2. La pantalla de visualización muestra el canal actual, el código y Todas las características que están habilitadas. La radio está en modo de doble sentido.

## **Configuración del volumen**

1. Primero presione **【▲】** o **【▼】** para activar el cambio de volumen. Tú Verá el nivel de volumen actual en la pantalla.
2. Presione **【▲】** para aumentar el volumen. Presione **【▼】** para disminuir El volumen.
3. Cuando el volumen alcanzó el nivel 0 aparece el icono  de silencio permanentemente en la pantalla. No sostenga la radio cerca de su oreja. Si el volumen se establece en un Nivel incómodo, podría lastimar tu oído.

## Recepción y transmisión

Para comunicarse, todas las radios de su grupo deben configurarse en el mismo canal y código secundario.

1. Para hablar, mantenga presionado el botón PTT. Al transmitir, Se muestra el icono . Suelte el botón PTT cuando esté Terminé de hablar. No use las radios más cerca de cinco pies. aparte.
2. Al recibir, se muestra el icono  Para mayor claridad, mantenga presionado la radio de 2 a 3 centímetros de distancia. De tu boca y habla directamente al micrófono. No hacer Cubra el micrófono mientras habla.

### Rango de charlas

Su radio está diseñada para maximizar el rendimiento y mejorar. rango de transmisión. No use las radios más cerca de cinco pies. aparte.

### Botón de monitor

Mantenga presionado el botón **【CALL / MON】** durante 3 segundos para ingresar Modo de monitor y escucha señales débiles en la corriente. canal.

También puede escuchar el nivel de volumen de la radio cuando no están recibiendo Esto le permite ajustar el volumen, si necesario.

### Temporizador de tiempo de espera para hablar

Para evitar transmisiones accidentales y ahorre la vida útil de la batería, radio. dejará de transmitir si presiona el botón PTT durante 60 segundos continuamente.

# CARACTERÍSTICAS

## Configuración del canal

El canal es la frecuencia de los usos de radio para transmitir.

1. Presione el botón **【MENU / POWER】** hasta el número de canal comienza a flash.
2. Presione el botón **【▲】** o **【▼】** para cambiar el número de canal.
3. Presione el botón PTT para salir del menú o el botón **【MENU / POWER】** para Continuar la configuración.

## Seleccionando el código de eliminador de interferencias

Los submódeos ayudan a minimizar la interferencia al bloquear la transmisión. de fuentes desconocidas. Su radio tiene 121 subdilugios.

Para establecer El código para un canal:

1. Presione el botón **【MENU / POWER】** hasta el número de código comienza a flash.
2. Presione el botón **【▲】** o **【▼】** para seleccionar el número de código.
3. Presione el botón PTT para salir del menú o **【MENÚ / POWER】** botón para continuar la configuración.

## Configuración y transmisión de tonos de llamada

Su radio puede transmitir diferentes tonos de llamada a otras radios de su grupo cuando se pulsa el botón **【CALL/MON】** . La radio tiene 5 tonos de llamada. Para establecer un tono de llamada:

1. Presione el botón **【MENU/POWER】** hasta ver 'CA'. El ajuste del tono de llamada actual parpadea.
2. Presione el botón **【▲】** o **【▼】** para cambiar y escuchar el tono de llamada.
3. Presione el botón PTT para salir del Menú o el botón **【MENU/ POWER】** para continuar la configuración.

## Vox

La transmisión se inicia hablando en el micrófono de la Radio en lugar de empujar el botón PTT.

1. Presione brevemente el botón **【VOX / SCAN】** brevemente para ingresar al vox de monitor. Presione el botón nuevamente para salir.
  2. Presione el botón MENÚ hasta "vox" aparece en el nivel de visualización (1-3 configuración). Presione el botón **【▲】** o **【▼】** para seleccionar la sensibilidad a Cambie **【Vox / Scan】** Sensibilidad.
  3. Presione el botón PTT para salir del menú.
- L3 = alta sensibilidad / L2 = sensibilidad media / L1 = baja sensibilidad

## Los tonos del teclado



Su radio emite un pitido cada vez que se presiona uno de los botones (Excepto el botón PTT y Llamada). Mantenga presionado el botón **【▼】** mientras enciende la radio a Cambie el tono de encendido / apagado del teclado.

## Tono roger

Puede configurar su radio para transmitir un tono único cuando termine transmitir. Presione y mantenga presionado el botón **【▲】** mientras gira el radio encendido para encender el pitido de Roger. Repite el paso para girar Roger pitido fuera

## Bloqueo de teclado

Para evitar cambiar accidentalmente su configuración de radio:

1. Para bloquear la radio, presione y mantenga presionado el botón **【Lámpara / bloqueo】** hasta Aparece el  icono del indicador de bloqueo de llave en la pantalla.
2. Para desbloquear la radio, presione y mantenga presionado el botón **【Lámpara / Lock】** Hasta que el  icono del indicador de bloqueo de llave en la pantalla desaparece.

**Nota:**

Cuando la radio en el modo de bloqueo del teclado, el usuario solo puede girar la radio Encendido / apagado, Recibir / Transmitir, encender / apagar la linterna, y Monitorear los canales. Todas las demás funciones están bloqueadas.

**Canales de escaneo**

Utilice el escaneo para buscar todos los canales para transmisiones de desconocidos fiestas, para encontrar a alguien en su grupo que haya accidentalmente canales cambiados o para encontrar rápidamente los canales no utilizados para su Uso propio. Para comenzar a escanear:

1. Mantenga presionado el botón **【VOX / SCAN】** durante 3 segundos para Ingrese el modo de escaneo. El icono de escaneo aparecerá en la pantalla. y la radio comenzará a desplazarse por el canal y el código combinaciones.
2. Cuando la radio detecta la actividad del canal que coincida con el canal y combinación de código, deja de desplazarse y puedes escuchar el transmisión.
3. Para responder y hablar con la persona que transmite, presione el PTT botón dentro de los 5 segundos después del final de la transmisión.
4. La radio reanudará el desplazamiento de los canales cinco segundos después del final de cualquier actividad recibida.
5. Para detener el escaneo, presione brevemente el botón **【VOX / SCAN】** .

**Notas de escaneo**

1. Si presiona el botón PTT mientras la radio se está desplazando a través de Canales inactivos, la transmisión estará en la "casa. canal". El escaneo se reanudará 5 segundos después del final de su transmisión Puede presionar el botón **【VOX / SCAN】** para detener el escaneo en cualquier momento.
2. Si la radio se detiene en una transmisión no deseada, puede Inmediatamente reanude el análisis presionando brevemente **【▲】**



- o **【▼】** botón.
- Si la radio se detiene repetidamente en una transmisión no deseada, Puede eliminar temporalmente ese canal de la lista de escaneo por Presionando y sosteniendo **【▲】** o **【▼】** durante 3 segundos. Puedes Eliminar más de un canal de esta manera.
  - Para restaurar el (los) canal (s) eliminado a la lista de escaneo, gire el Radio apagado y luego vuelva a encenderlo o salir y volver a entrar en el Modo de escaneo presionando el botón **【VOX / SCAN】** .
  - No puede eliminar el canal de inicio de la lista de escaneo.

## Lámpara led

Su radio tiene una lámpara de LED incorporada. Presione brevemente el botón **【Lámpara / Lock】** una vez en la lámpara, Presione de nuevo a la lámpara.

## Ahorro automático de energía

Para una mejor duración de la batería, su radio está diseñada para cambiar a la alimentación. Guardar modo cuando no haya sido transmisiones después de 5 segundos. La radio puede recibir transmisiones en este modo.

## Monitor de doble canal

Le permite escanear el canal actual y otro canal alternativamente. Para configurar otro canal y comenzar reloj dual.

- Presione el botón **【MENU / POWER】** hasta que aparezca '2CH' en la pantalla. La configuración actual (OF, 1-16) parpadeará.
- Presione **【▲】** o **【▼】** para seleccionar canales.
- Presione el botón PTT para salir del menú o el botón **【MENU / POWER】** para continuar con la configuración.
- Presione el botón PTT o espere hasta el menú de tiempo de espera para activar Dual Watch. La pantalla alternará entre Home Channel y Dual Watch Channel. Para finalizar el modo Dual Watch, vuelva a ingresar al menú Dual Watch para seleccionar la configuración OFF.

## Предупреждение FCC

Любые изменения или модификации, не одобренные в явной форме стороной, ответственной за соответствие требованиям, могут привести к аннулированию права пользователя на эксплуатацию оборудования.

Это устройство соответствует части 15 Правил FCC. Эксплуатация осуществляется при соблюдении следующих двух условий:

(1) это устройство не должно создавать вредных помех, и (2) это устройство должно принимать любые получаемые помехи, включая помехи, которые могут вызвать нежелательную работу.

Примечание. Это оборудование было протестировано и признано соответствующим ограничениям для цифровых устройств класса В в соответствии с частью 15 правил FCC. Эти ограничения предназначены для обеспечения разумной защиты от вредных помех при использовании в жилых помещениях. Это оборудование генерирует, использует и может излучать радиочастотную энергию и, если оно не установлено и не используется в соответствии с инструкциями, может создавать вредные помехи для радиосвязи. Однако нет гарантии, что в определённых условиях помехи не возникнут при обычной эксплуатации. Если это оборудование создает вредные помехи для радио- или телевизионного приема, что можно определить, выключив и включив оборудование, пользователю рекомендуется попытаться устранить помехи одним или несколькими из следующих способов:

— Переориентировать или переместить приемное устройство или антенну.

- Увеличьте расстояние между оборудованием и приемником.
- Подключайте оборудование к розетке другой цепи, отличной от той, к которой подключен приемник.
- Обратитесь за помощью к дилеру или опытному специалисту по радио/телевидению.

## **Информация по технике безопасности при работе с радиостанциями**

Ваш портативный беспроводной трансивер содержит малоомощный передатчик. Когда кнопка разговора нажата, он посылает радиочастотные (РЧ) сигналы. Устройство разрешено эксплуатировать при нагрузке не более 50% времени (приём/передача). В августе 1996 года Федеральная комиссия по связи (FCC) приняла рекомендации по радиочастотному излучению с указанием уровней безопасности для портативных беспроводных устройств.

### **Важно**

Требования Федеральной комиссии связи по радиочастотному излучению. При ношении на теле эта радиостанция была протестирована и соответствует рекомендациям Федеральной комиссии по связи по радиочастотному излучению при использовании аксессуаров, поставляемых или предназначенных для этого продукта. Использование других принадлежностей может не гарантировать соответствие рекомендациям Федеральной комиссии по связи по радиочастотному излучению. Используйте только прилагаемую антенну. Несанкционированные антенны,

модификации или приспособления могут повредить передатчик и нарушить правила FCC.

## Нормальное положение

Держите передатчик на расстоянии примерно 25 мм от лица и говорите нормальным голосом, направив антенну вверх и в сторону.

## Предупреждение ISEDC

Этот продукт соответствует применимым техническим спецификациям Министерства промышленности Канады. Это устройство соответствует стандарту RSS без лицензии ISEDC.

## Заявление ISEDC о воздействии высокочастотного излучения

Для работы в непосредственной близости от лица эта модель устройства была протестирована и соответствует рекомендациям ISED по радиочастотному излучению при использовании с аксессуаром, предназначенным для этого продукта, или при использовании с аксессуаром, который не содержит металла и который позиционирует устройство как минимум на 25 мм от лица. При ношении на теле эта модель устройства была протестирована и соответствует рекомендациям ISED по радиочастотному излучению при использовании с аксессуаром, предназначенным для этого продукта, или при использовании с аксессуаром, не содержащим металла.

Ваш портативный беспроводной трансивер содержит маломощный передатчик. Когда кнопка разговора нажата, он посылает радиочастотные (РЧ) сигналы. Устройство разрешено эксплуатировать не более 50% времени (приём/передача). Любые Изменения или модификации, не одобренные явным образом стороной, ответственной за соответствие требованиям, могут привести к аннулированию права пользователя на эксплуатацию оборудования.

## **ПРЕДОСТЕРЕЖЕНИЕ:**

Используйте утвержденное зарядное устройство для зарядки аккумулятора. Остаточный заряд литий-ионной батареи ограничен 30% в соответствии с новыми правилами перевозки литиевых батарей, утвержденными Международной ассоциацией воздушного транспорта (IATA). Перед использованием зарядите аккумулятор. Во время зарядки рекомендуется выключать радиостанцию. Использование неодобренного или замена аккумулятора неподходящим типом может привести к пожару, взрыву или травме. Сжигание батареи в огне или в горячей печи, а также механическое дробление или разрезание батареи, может привести к взрыву. Не оставляйте батарею в окружающей среде с чрезвычайно высокой температурой, это может привести к взрыву или утечке горючей жидкости или газа. Если аккумулятор находится под воздействием крайне низкого давления воздуха, то это может привести к взрыву или утечке горючей жидкости или газа. Максимальная температура окружающей среды вокруг устройства, источника питания, включая зарядное устройство, не должна превышать 40°C (104°F), а при использовании, окружающая температура не должна превышать 55°C (131°F).

## Упрощенная декларация соответствия ЕС

Мы заявляем, что продукт соответствует Директивам 2014/53/ЕС, 2011/65/ЕС и 2012/19/ЕС.

Полный текст декларации о соответствии ЕС доступен по следующему адресу в Интернете: [www.decross.com](http://www.decross.com)

### Директива Европейского союза (ЕС) об отходах электрического и электронного оборудования (WEEE):

Этот символ перечеркнутого мусорного бака на колесах указывает на соответствие продукта Директиве 2012/19/ЕС. Эта директива гласит, что по окончании срока службы данное изделие нельзя утилизировать вместе с обычными бытовыми отходами, а следует возвращать в специальные места сбора, на склады вторичной переработки или в компании, занимающиеся утилизацией отходов.



## INFORMATION CONCERNING SAR FOR CE

Max. SAR Level(s) Measured	Limit (W/Kg)
xxx W/kg 10g Head SAR xxx W/kg 10g Body SAR	2.0W/Kg for the head and body;
xxx W/kg 10g Limbs SAR	4.0W/Kg for the limbs;

## КАНАЛЫ И ЧАСТОТЫ

<b>Канал</b>	<b>Частота (МГц)</b>	<b>Выходная мощность</b>
<b>1</b>	446,00625	0,5 Вт
<b>2</b>	446,01875	0,5 Вт
<b>3</b>	446,03125	0,5 Вт
<b>4</b>	446,04375	0,5 Вт
<b>5</b>	446,05625	0,5 Вт
<b>6</b>	446,06875	0,5 Вт
<b>7</b>	446,08125	0,5 Вт
<b>8</b>	446,09375	0,5 Вт
<b>9</b>	446,10625	0,5 Вт
<b>10</b>	446,11875	0,5 Вт
<b>11</b>	446,13125	0,5 Вт
<b>12</b>	446,14375	0,5 Вт
<b>13</b>	446,15625	0,5 Вт
<b>14</b>	446,16875	0,5 Вт
<b>15</b>	446,18125	0,5 Вт
<b>16</b>	446,19375	0,5 Вт



# РУКОВОДСТВО ПОЛЬЗОВАТЕЛЯ

## ОСНОВНЫЕ ФУНКЦИИ

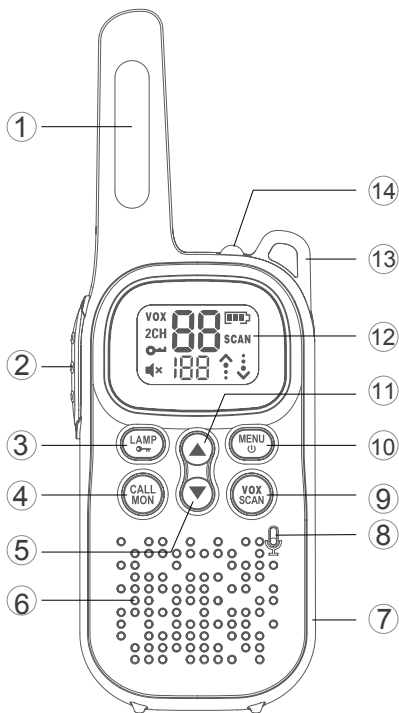

- 
- ① Антенна
  - ② Push To Talk (PTT)
  - ③ Фонарик / Кнопка блокировки клавиатуры
  - ④ Звуковой сигнал вызова/Кнопка мониторинга
  - ⑤ [▼] Кнопка
  - ⑥ Динамик
  - ⑦ Micro-USB Гнездо для зарядки
- 
- ⑧ Микрофон
  - ⑨ Кнопка VOX / сканирования
  - ⑩ Кнопка меню/вкл./выкл. питания
  - ⑪ [▲] Кнопка
  - ⑫ Дисплей
  - ⑬ Отверстие для ремешка
  - ⑭ Фонарик

## ОПИСАНИЕ ДИСПЛЕЯ

Номер канала  
Сигнал вызова

Номер кода

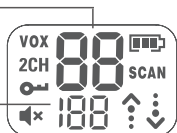

<b>VOX</b>	Голосовая активация передачи		Индикатор батареи
<b>2CH</b>	Двухканальный монитор	<b>SCAN</b>	Сканирование
	Блокировка громкости		Состояние (передача/прием)
	Отключение звука		

## ПРИСТУПАЯ К РАБОТЕ

### Установка трех щелочных батарей 1,5 В ААА или 1,2 В NiMH аккумуляторов

1. Повернув радиостанцию задней стороной к себе, нажмите и сдвиньте крышку батарейного отсека вниз, чтобы снять крышку.

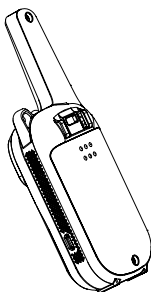

2. Установка трех щелочных или никель-металлгидридных батарей с полярностью + и –, как показано внутри.

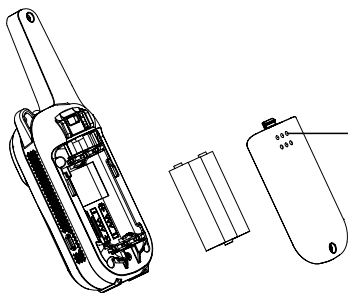

Установка трех щелочных или NiMH батарей типа AAA.

3. Плотно закройте крышку батарейного отсека.

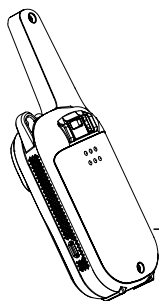

Плотно закройте крышку аккумуляторного отсека.

## Индикатор батареи

Полная шкала полосы индикатора указывает на высокий уровень заряда батареи . Когда индикатор заряда батареи показывает 1 полосу, устройство находится в режиме низкого заряда батареи и будет отображать предупреждение о низком заряде батареи в виде предупреждающего сигнала и мигающей полосы.

Примечание:

- Извлеките аккумулятор из радиостанции для хранения.
- Будьте осторожны при извлечении батареек. Не используйте острые или токопроводящие инструменты для извлечения любой из этих батарей.
- Извлекайте батарейки перед тем, как убрать радиостанцию на длительное хранение. Батареи со временем подвергаются коррозии и могут привести к необратимому повреждению вашего радио.
- Не смешивайте старые и новые батарейки и Не смешивайте щелочные, стандартные (угольно-цинковые) или перезаряжаемые (никель-кадмиевые, никель-металлогидридные и т. д.) батарейки.

## Поддержание емкости батареи (применимо только к перезаряжаемым батареям NiMH)

1. Заряжайте батареи NiMH каждые 3 месяца, когда они не используются.
2. Перед помещением радиостанции на хранение извлеките аккумулятор.
3. Храните NiMH батареи при температуре от  $-20^{\circ}\text{C}$  до  $35^{\circ}\text{C}$  и низкой влажности. Избегайте влажных условий и коррозионных материалов.

## Использование зарядного устройства Micro-USB (применимо только к NiMH-аккумуляторам)

Зарядное устройство micro-USB представляет собой удобный порт, позволяющий удобно заряжать NiMH-аккумулятор. Используйте сертифицированный адаптер (5 В ~ 1 А). Не пытайтесь заряжать щелочные батареи.

1. Убедитесь, что ваше радио выключено.
2. Подключите кабель micro-USB к зарядному порту micro-USB на радиостанции. Подключите другой конец зарядного устройства micro-USB к сетевой розетке.
3. Индикатор батареи на ЖК-дисплее начнёт наполняться, показывая, что батарея заряжается.

Примечание:

- Во время зарядки рекомендуется выключать радиостанцию.
- При перемещении между из среды с высокой температурой в среду с низкой температурой и наоборот, не заряжайте никель-металлогидридные аккумуляторы до тех пор, пока температура аккумуляторов не стабилизируется (обычно около 20 минут).
- Для оптимального срока службы батареи извлеките радиостанцию из зарядного устройства в течение 16 часов. Не храните радиостанцию, когда она подключена к зарядному устройству.

## Включение и выключение радиостанции

1. Нажмите и удерживайте кнопку **【MENU/POWER】**, чтобы включить/выключить радиостанцию. В положении ON радио издает звуковой сигнал и на короткое время показывает все значки функций, доступных на радио.
2. Затем на дисплее отобразится текущий канал, код и все включенные функции. Радио находится в обычном режиме эксплуатации.

## Настройка громкости

1. Сначала нажмите **【▲】** или **【▼】** чтобы вызвать изменение громкости. Вы увидите текущий уровень громкости на экране.
2. Нажмите **【▲】** чтобы увеличить громкость. Нажмите **【▼】** чтобы уменьшить громкость.
3. Когда громкость достигает уровня 0, **🔇** на экране постоянно появляется значок отключения звука.

Не держите радиостанцию близко к уху. Если громкость установлена на высоком уровне, это может повредить ухо.

## ПРИЕМ И ПЕРЕДАЧА

Для связи все радиостанции в вашей группе должны быть настроены на один и тот же канал и субкод.

1. Чтобы говорить, нажмите и удерживайте кнопку РТТ. При передаче отображается значок **🗣️**. Отпустите кнопку РТТ, когда закончите говорить. Не используйте радиостанции на расстоянии менее 1,5 м друг от друга.
2. При приеме отображается значок **👂**.

Для максимальной четкости держите радиостанцию на расстоянии 2–3 сантиметра от рта и говорите прямо в микрофон. Не закрывайте микрофон во время разговора.

## Дальность связи

Ваша радиостанция предназначена для обеспечения максимальной производительности и дальности связи. Не используйте радиостанции на расстоянии менее 1,5 м друг от друга.

## Кнопка мониторинга

Нажмите и удерживайте кнопку **【CALL/MON】** в течение 3 секунд, чтобы войти в режим мониторинга и прослушивать слабые сигналы

на текущем канале. Вы также можете проверить уровень громкости радио, когда вы не принимаете. Это позволяет при необходимости регулировать громкость.

### Таймер отключения передачи

Для предотвращения случайных передач и экономии заряда бата реи радиостанция прекратит передачу, если вы будете нажимать кнопку РТТ в течение 60 секунд.

## ПРИЕМ И ПЕРЕДАЧА

### Настройка канала

Канал – это радиочастота используемая для передачи.

1. Нажимайте кнопку **【MENU/POWER】** пока номер канала не начнет мигать.
2. Нажмите кнопку **【▲】** или **【▼】** чтобы изменить номер канала.
3. Нажмите кнопку РТТ, чтобы выйти из меню, или кнопку **【MENU/POWER】** чтобы продолжить настройку.

### Выбор группового кода

Групповые коды помогают свести к минимуму помехи и блокируют передачу из неизвестных источников. Ваше радио имеет 121 субкод. Чтобы установить код для канала:

1. Нажмите кнопку **【MENU/POWER】** , пока номер кода не начнет мигать
2. Нажмите кнопку **【▲】** или **【▼】** чтобы выбрать номер кода.
3. Нажмите кнопку РТТ, чтобы выйти из меню, или кнопку **【MENU/POWER】** чтобы продолжить настройку.



## Настройка и передача сигналов вызова

Ваша радиостанция может передавать различные сигналы вызова на другие радиостанции в вашей группе, когда вы нажимаете кнопку **【CALL/MON】**. Радио имеет 5 сигналов вызова. Чтобы установить сигнал вызова:

1. Нажимайте кнопку **【MENU/POWER】** пока не появится надпись «CA». Текущая настройка тона вызова мигает.
2. Нажмите кнопку **【▲】** или **【▼】** чтобы изменить и прослушать сигнал вызова.
3. Нажмите кнопку РТТ, чтобы выйти из меню, или кнопку **【MENU/POWER】**, чтобы продолжить настройку.

## VOX

Передача инициируется разговором в микрофон радиостанции вместо нажатия кнопки РТТ.

1. Коротко нажмите кнопку **【VOX/SCAN】** чтобы войти в режим активации передачи голосом. Нажмите кнопку еще раз, чтобы выйти.
2. Нажимайте кнопку меню, пока на дисплее не появится «vox» (настройка 1-3). Нажмите кнопку **【▲】** или **【▼】** чтобы выбрать чувствительность для изменения чувствительности **【VOX/SCAN】**.
3. Нажмите кнопку РТТ, чтобы выйти из меню.  
L3=Высокая чувствительность  
L2=Средняя чувствительность  
L1=Низкая чувствительность

## Звуки клавиатуры

Ваша радиостанция издает звуковой сигнал при каждом нажатии одной из кнопок (кроме РТТ и кнопки вызова).



Нажмите и удерживайте кнопку **【▼】** при включении радио, чтобы включить/выключить звук клавиатуры.

## Сигнал окончания передачи (Роджер)

Вы можете настроить радиостанцию на передачу уникального тона, когда вы закончите передачу. Нажмите и удерживайте кнопку **【▲】** при включении радиостанции, чтобы включить звуковой сигнал. Повторите шаг, чтобы отключить этот звуковой сигнал.

## Блокировка клавиатуры

Во избежание случайного изменения настроек радиостанции:

1. Чтобы заблокировать радиостанцию, нажмите и удерживайте кнопку **【LAMP/LOCK】** пока на дисплее не появится  значок индикатора блокировки клавиатуры.
2. Чтобы разблокировать радиостанцию, нажмите и удерживайте кнопку **【LAMP/LOCK】** пока  значок индикатора блокировки не исчезнет.

Примечание:

Когда радиостанция находится в режиме блокировки клавиатуры, пользователь может только включать/выключать радиостанцию, принимать/передать, включать/выключать фонарь и контролировать каналы. Все остальные функции заблокированы.

## Сканирование каналов

Используйте сканирование для поиска по всем каналам передач от неизвестных сторон, чтобы найти кого-то в вашей группе, кто случайно сменил каналы, или чтобы быстро найти неиспользуемые каналы для собственного использования. Чтобы начать сканирование:

1. Нажмите и удерживайте **【VOX/SCAN】** в течение 3 секунд, чтобы войти в режим сканирования. На дисплее появится значок **SCAN**, и рация начнет прокручивать комбинации каналов и кодов.

2. Когда радиостанция обнаруживает активность канала, совпадающую с комбинацией канала и кода, прокрутка прекращается и вы можете слышать передачу.
3. Чтобы ответить и поговорить с человеком, который ведет передачу, нажмите кнопку РТТ в течение 5 секунд после окончания передачи.
4. Радио возобновит прокрутку каналов через пять секунд после окончания любой принимаемой активности.
5. Чтобы остановить сканирование, кратковременно нажмите кнопку **【VOX/SCAN】** .

### Примечания к режиму сканирования

1. Если вы нажмете кнопку РТТ, когда радио прокручивает неактивные каналы, передача будет осуществляться на «домашнем канале». Сканирование возобновится через 5 секунд после окончания передачи. Вы можете нажать кнопку **【VOX/SCAN】** , чтобы остановить сканирование в любое время.
2. Если радио останавливается на нежелательной передаче, вы можете немедленно возобновить сканирование, кратко нажав кнопку **【▲】** или **【▼】** .
3. Если радио постоянно останавливается на нежелательной передаче, вы можете временно удалить этот канал из списка сканирования, нажав и удерживая **【▲】** или **【▼】** в течение 3 секунд. Таким образом, вы можете удалить более одного канала.
4. Чтобы восстановить удаленный(е) канал(ы) в списке сканирования, выключите и снова включите радиостанцию или выйдите из режима сканирования и снова войдите в него, нажав кнопку **【VOX/SCAN】** .
5. Вы не можете удалить домашний канал из списка сканирования.

## Светодиодная лампа

Ваша радиостанция оснащена встроенной светодиодной лампой. Коротко нажмите кнопку **【LAMP/LOCK】** один раз, чтобы включить лампу, нажмите еще раз, чтобы выключить лампу.

## Автоматическое энергосбережение

Для увеличения срока службы батареи радиостанция переключается в режим энергосбережения при отсутствии передачи в течение 5 секунд. В этом режиме радио может принимать передачи.

## Двухканальный монитор

Позволяет сканировать текущий канал и другой канал. Чтобы установить другой канал и начать наблюдение за 2-мя каналами.

1. Нажимайте кнопку **【MENU/POWER】** пока на дисплее не появится надпись «2CH». Текущая настройка (OF, 1-16) будет мигать.
2. Нажмите **【▲】** или **【▼】** , чтобы выбрать каналы.
3. Нажмите кнопку РТТ, чтобы выйти из меню или кнопку, чтобы продолжить настройку.
4. Нажмите кнопку РТТ или подождите, пока меню не исчезнет, чтобы активировать двойное прослушивание. На экране будут чередоваться домашний канал и выбранный канал. Чтобы выйти из режима двухканального мониторинга, снова войдите в меню двойного прослушивания и выберите настройку OFF.

